

4. Gesamtübersicht Alu-Haustüren

Vorteile Aluhaustüren

- Bautiefe 90 mm, sehr stabil und langlebig, ausgeschäumte Profile, halbflächenversetzt
- Hohe Wärme und Schalldämmeigenschaften
- hohe Einbruchssicherheit bereits in der Basisausführung
- Nahezu kein Wartungs- und Pflegeaufwand.

Technische Beschreibung

- Drei Dichtebenen
- Durchgehende Dichtung auch am Schliessblech
- Formoptimierte Schwellendichtung unten
- Höhenoptimierte wärmedämmte Altbauschwelle unten
- Neubauschwelle mit Bodeneinstand 25 mm – behindertengerecht
- Schwellen mit tieferem Bodeneinstand als Sonderausstattung
- Beschlag bestehend aus stabiler Dreifachverriegelung mit Schwenkhaken und zwei bandseitigen Bolzensicherungen, drei stabile zweiteiligen Bänder, Profilylinder mit Not- und Gefahrenfunktion und drei Schlüsseln, aussen Edelstahl-Ringrosette



Profilschnitt

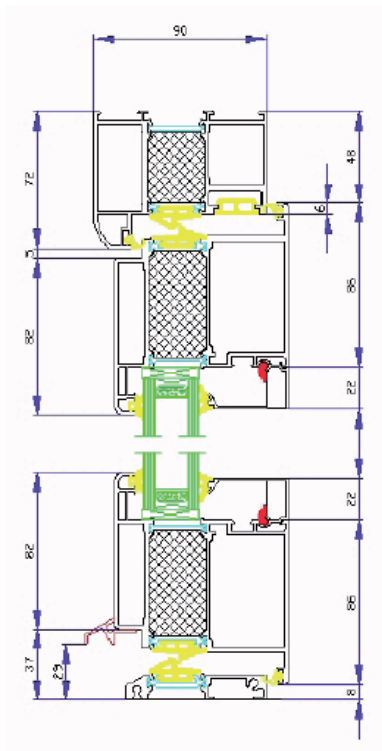

Allgemeines:

Mit Erscheinen dieser Preisliste verlieren alle vorhergehenden Preislisten ihre Gültigkeit.
Sie beinhaltet Verbraucherpreise ohne Mehrwertsteuer und Montage.
Die Preisermittlung erfolgt nach den in den Listen angegebenen Maßen.
Zwischenmaße werden zum nächst höheren Staffelpreis berechnet.
Die angegebenen maximalen Abmessungen sollten nicht überschritten werden.
Übergrößen sind ohne Gewährleistung.

Bestellhinweise:

Geben Sie in Ihren Bestellungen nur Fertigmaße an. Türhöhe und -breite immer einschließlich aller Zusatzprofile (Bodenschwelle, Blendrahmenverbreiterung). Bedienungsseiten oder Kombinationen immer von der Rauminnenseite gesehen.

Ansichtsseite immer von Innen !!!

Jede Haustüre ist eine Sonderanfertigung und kann weder umgetauscht noch zurückgenommen werden.
Für telefonisch erteilte Aufträge wird keine Gewähr übernommen.
Die Kopiervorlage für Ihren Bestellschein finden Sie auf der vorletzten Seite.

Technische Daten Aluminium-Haustüre

Rahmenbreite:	72 mm
Flügelbreite:	82 mm
Gesamtansicht:	159 mm
Aufbauprofil:	72 mm
Bodenschwelle:	20 mm
Stabilisierungszarge:	64 x 74 mm werkseitig montiert

Technische Beschreibung Haustür



System:

System LightLine,
halbflächenversetzt, Bautiefe 90 mm.

Rahmen und Flügel:

Hochwertiges Aluminiumprofil, stabile Verbindung zwischen Rahmen und Bodenschwelle.

Je nach Aufbau sind U_D -Werte bis unter $1,0 \text{ W/m}^2\text{K}$ erzielbar.

Dichtungen:

drei Dichtebenen, durchgehende Dichtung auch am Schließblech, formoptimierte Schwelldichtung unten

Bodenschwelle:

Höhenoptimierte wärmegeämmte Altbauschwelle unten oder Neubauschwelle mit Bodeneinstand 15 mm (Höhe über dem Fertigfußboden jeweils 20 mm) und damit rollstuhlgerecht.



Farben:

Basisfarbe: RAL 9016 verkehrsweiß

Standardfarben:

RAL 6009 tannengrün
RAL 7016 anthrazitgrau
RAL 8077 braun
RAL 9006 weißaluminium
RAL 9007 graualuminium
DB 703 grau

Sonderfarben:

alle übrigen RAL-Farben, DB 702 etc.



Beschlag:

Markenbeschlag nach den Bestimmungen der Gütegemeinschaft. Beschlag bestehend aus stabiler Dreifachverriegelung mit Schwenkhaken und zwei bandseitigen Bolzensicherungen, drei stabile zweiteiligen Bänder, (3-dimensional einstellbar, Tragkraft bis 120 kg Flügelgewicht pro Band)), Profilylinder mit Not- und Gefahrenfunktion und drei Schlüsseln, außen Edelstahl-Ringrosette.

Hochwertiger Aluminium-Türdrücker innen, Elektrischer Türöffner optional

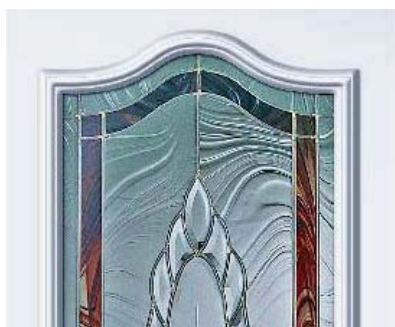

Haustürfüllung:

Aluminium Stärke 32 mm, wärmegeämmte Ausführung. Randverbund dampfdicht, Standard-Ausführung als Glasfalzfüllung, Flügel überdeckende Füllung als Sonderausstattung

Standardgläser:

Float weiß, Mastercarré weiß, Gotik weiß, Chinchilla weiß

Ganzglastüren als Dreifachverglasung, mittlere Scheibe mattiert mit Motiv oder Alunox-Applikation.

Aluminium-Haustüren 2011/2

Hinweise
AHTPL 2011

Profilschnitt:

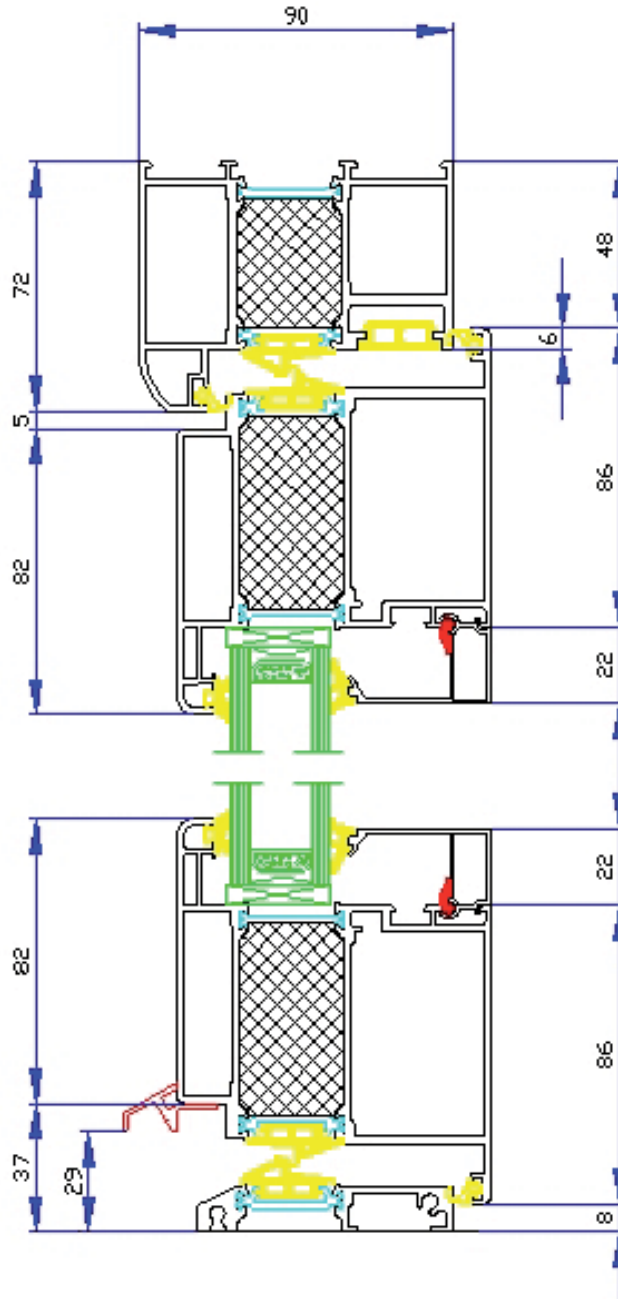

Farben:

Alle Listenpreise verstehen sich für Türkonstruktionen aus Aluminium-Standardfarben.

Basisfarbe: Verkehrsweiß	RAL 9016	Basispreis Haustüre siehe Preisrubriken	Basispreis Seitenteil incl. Flügelaufbauprofil bis 600 mm 1218
Standardfarben: tannengrün Anthrazitgrau Braun Weißaluminium Graualuminium Grau SF	RAL 6009 RAL 7016 RAL 8077 RAL 9006 RAL 9007 DB 703	ein- oder beidseitig 341	ein- oder beidseitig 171
Sonderfarben: Übrige RAL-Töne und DB 702		ein- oder beidseitig 512	ein- oder beidseitig 213

Sonderausstattung:

Übergrößen:

Überhöhe Tür: Maximale Höhe bis 2400 mm	Sfr./Stck	235
Überhöhe Tür: Maximale Breite bis 1250 mm	Sfr./Stck.	108
Überhöhe Seitenteil: Maximale Höhe bis 2400 mm	Sfr./Stck.	95
Neubauschwelle mit Bodeneinstand in 50 mm (Rahmenaussenmass)	Sfr./lfdm.	22
Neubauschwelle mit Bodeneinstand in 100mm (Rahmenaußenmaß)	Sfr./lfdm.	45
Rahmenverbreiterung seitlich / oben 40 mm (Rahmenaußenmaß)	Sfr./lfdm.	97

Beschlag:

Elektrischer Türöffner mit Tagesentriegelung	Sfr./Stck.	81
Schloss mit integriertem Sperrbügel (Vertretersperre)	Sfr./Stck.	118
Fünfachverriegelung	Sfr./Stck.	97
Mehrfachverriegelung selbst verriegelnd, mechanisch	Sfr./Stck.	75
Spezial-Sicherheitsprofilzylinder mit Sicherungskarte und Aufbohrschutz	Sfr./Stck.	384
Gleich schließende Profilzylinder	Sfr./Stck.	39
Zusatzschlüssel für Profilzylinder	Sfr./Stck	14
Gleitschientürschließer	mit Feststeller Sfr./Stck.	341
	ohne Feststeller Sfr./Stck.	298

Preisrubriken Aluminium-Haustüren







Aluminium-Haustüren 2011/2

Preisrubriken

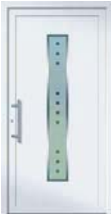
Alle Preise in Sfr.

Heinzmann®
Garantiert
beste
Aussichten

Modell	555101	555102	555103
Skizze			
Mindestgröße [mm]	980 x 1980	980 x 1980	980 x 1980
Maximalgröße [mm]	1150 x 2200	1150 x 2200	1150 x 2200
Glas	Mattiert mit klaren Quadraten	Mastercarré weiß	Mattiert mit klaren Streifen
Stoßgriff	Z038	Z038	Z038
Zylinder mit Not –und Gefahrenfunktion	Ja	Ja	Ja
Preis Standardausführung¹	2974	2883	2974
Standardfarben ein- oder beidseitig ²	545	545	545
Sonderfarben ein- oder beidseitig ³	653	653	653
VSG 6 mm/WSG	69	69	69
Füllung aufgesetzt	432	432	432

Modell	555104	555105	555106
Skizze			
Mindestgröße [mm]	980 x 1980	980 x 1980	980 x 1980
Maximalgröße [mm]	1150 x 2200	1150 x 2200	1150 x 2200
Glas	Chinchilla weiß	Mattiert mit klarem Fries	Parsol blau facettiert
Stoßgriff	Z038	Z038	Z038
Zylinder mit Not –und Gefahrenfunktion	Ja	Ja	Ja
Preis Standardausführung¹	3045	3086	3776
Standardfarben ein- oder beidseitig ²	545	545	545
Sonderfarben ein- oder beidseitig ³	653	653	653
VSG 6 mm/WSG	69	69	69
Füllung aufgesetzt	432	432	432





Aluminium-Haustüren 2011/2

Preisrubriken

Alle Preise in Sfr.

Heinzmann®
Garantiert
beste
Aussichten

Modell	555107	555108	555109
Skizze			
Mindestgröße [mm]	980 x 1980	980 x 1980	980 x 1980
Maximalgröße [mm]	1150 x 2200	1150 x 2200	1150 x 2200
Glas	Chinchilla weiß	Mattiert mit klarem Motiv	Glasdekor S1
Stoßgriff	Z038	Z038	Z038
Zylinder mit Not –und Gefahrenfunktion	Ja	Ja	Ja
Preis Standard-ausführung¹	3207	3167	3431
Standardfarben ein- oder beidseitig ²	545	545	545
Sonderfarben ein- oder beidseitig ³	653	653	653
VSG 6 mm/WSG	69	69	69
Füllung aufgesetzt	432	432	432

Modell	555110	555111	555112
Skizze			
Mindestgröße [mm]	980 x 1980	980 x 1980	980 x 1980
Maximalgröße [mm]	1150 x 2200	1150 x 2200	1150 x 2200
Glas	Wölbscheiben	Glasdekor B34	Glasdekor S3
Stoßgriff	Z038	Z038	Z038
Zylinder mit Not –und Gefahrenfunktion	Ja	Ja	Ja
Preis Standard-ausführung¹	3370	3735	3613
Standardfarben ein- oder beidseitig ²	545	545	545
Sonderfarben ein- oder beidseitig ³	653	653	653
VSG 6 mm/WSG	69	69	69
Füllung aufgesetzt	432	432	432



Aluminium-Haustüren 2011/2

Preisrubriken

Alle Preise in Sfr.

Heinzmann®
Garantiert
beste
Aussichten

Modell	555113	555114	555115
Skizze			
Mindestgröße [mm]	980 x 1980	980 x 1980	980 x 1980
Maximalgröße [mm]	1150 x 2200	1150 x 2200	1150 x 2200
Glas	Eisblume weiß	Glasdekor A41	Wölbstrahlen
Stoßgriff	Z038	Z038	Z038
Zylinder mit Not –und Gefahrenfunktion	Ja	Ja	Ja
Preis Standard-ausführung¹	3329	3695	3573
Standardfarben ein- oder beidseitig ²	545	545	545
Sonderfarben ein- oder beidseitig ³	653	653	653
VSG 6 mm/WSG	69	69	69
Füllung aufgesetzt	432	432	432

Modell	555116	555117	555118
Skizze			
Mindestgröße [mm]	980 x 1980	980 x 1980	980 x 1980
Maximalgröße [mm]	1150 x 2200	1150 x 2200	1150 x 2200
Glas	Mattiert mit klarem Fries in Mittelscheibe	Mattiert mit Motiv	Glasdekor C35
Stoßgriff	Z038	Z038	Z038
Zylinder mit Not –und Gefahrenfunktion	Ja	Ja	Ja
Preis Standard-ausführung¹	3410	3289	3532
Standardfarben ein- oder beidseitig ²	545	545	545
Sonderfarben ein- oder beidseitig ³	653	653	653
VSG 6 mm/WSG	69	69	69
Füllung aufgesetzt	432	432	432







Aluminium-Haustüren 2011/2

Preisrubriken

Heinzmann®
Garantiert
beste
Aussichten

Alle Preise in Sfr.

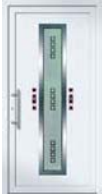
Modell	555119	555120	555121
Skizze			
Mindestgröße [mm]	980 x 1980	980 x 1980	980 x 1980
Maximalgröße [mm]	1150 x 2200	1150 x 2200	1150 x 2200
Glas	Glasdekor E45	Ornament 504	Mattiert. oberste Reihen klar
Stoßgriff	Z038	Z038	Z038
Zylinder mit Not –und Gefahrenfunktion	Ja	Ja	Ja
Preis Standard-ausführung¹	3735	3289	3329
Standardfarben ein- oder beidseitig ²	545	545	545
Sonderfarben ein- oder beidseitig ³	653	653	653
VSG 6 mm/WSG	69	69	69
Füllung aufgesetzt	432	432	432

Modell	555122	555123	555124
Skizze			
Mindestgröße [mm]	980 x 1980	980 x 1980	980 x 1980
Maximalgröße [mm]	1150 x 2200	1150 x 2200	1150 x 2200
Glas	Mattiert mit Motiv	Mattiert mit klaren Streifen	Mattiert mit Motiv
Stoßgriff	Z038	Z038	Z038
Zylinder mit Not –und Gefahrenfunktion	Ja	Ja	Ja
Preis Standard-ausführung¹	3248	3289	3613
Standardfarben ein- oder beidseitig ²	545	545	545
Sonderfarben ein- oder beidseitig ³	653	653	653
VSG 6 mm/WSG	69	69	69
Füllung aufgesetzt	432	432	432





Aluminium-Haustüren 2011/2

Preisrubriken

Alle Preise in Sfr.

Heinzmann®
Garantiert
beste
Aussichten

Modell	555125	555126	555127
Skizze			
Mindestgröße [mm]	980 x 1980	980 x 1980	980 x 1980
Maximalgröße [mm]	1150 x 2200	1150 x 2200	1150 x 2200
Glas	Madras Uadi weiß	Chinchilla weiß	Mattiert mit klaren Streifen
Stoßgriff	Z038	Z038	Z038
Zylinder mit Not –und Gefahrenfunktion	Ja	Ja	Ja
Preis Standardausführung¹	3451	3329	3370
Standardfarben ein- oder beidseitig ²	545	545	545
Sonderfarben ein- oder beidseitig ³	653	653	653
VSG 6 mm/WSG	69	69	69
Füllung aufgesetzt	432	432	432

Modell	555128	555129	555130
Skizze			
Mindestgröße [mm]	980 x 1980	980 x 1980	980 x 1980
Maximalgröße [mm]	1150 x 2200	1150 x 2200	1150 x 2200
Glas	Mastercarré weiß	Mattiert mit Motiv	Glasdekor E17
Stoßgriff	Z038	Z038	Z038
Zylinder mit Not –und Gefahrenfunktion	Ja	Ja	Ja
Preis Standardausführung¹	3167	3329	3207
Standardfarben ein- oder beidseitig ²	545	545	545
Sonderfarben ein- oder beidseitig ³	653	653	653
VSG 6 mm/WSG	69	69	69
Füllung aufgesetzt	432	432	432







Aluminium-Haustüren 2011/2

Preisrubriken

Alle Preise in Sfr.

Heinzmann®
Garantiert
beste
Aussichten

Modell	555131	555132	555133
Skizze			
Mindestgröße [mm]	980 x 1980	980 x 1980	980 x 1980
Maximalgröße [mm]	1150 x 2200	1150 x 2200	1150 x 2200
Glas	Glasdekor S12	Mattiert mit klaren Punkten	Ornament 504
Stoßgriff	Z038	Z038	Z038
Zylinder mit Not –und Gefahrenfunktion	Ja	Ja	Ja
Preis Standard-ausführung¹	3025	3207	3289
Standardfarben ein- oder beidseitig ²	545	545	545
Sonderfarben ein- oder beidseitig ³	653	653	653
VSG 6 mm/WSG	69	69	69
Füllung aufgesetzt	432	432	432

Modell	555134	555135	555136
Skizze			
Mindestgröße [mm]	980 x 1980	980 x 1980	980 x 1980
Maximalgröße [mm]	1150 x 2200	1150 x 2200	1150 x 2200
Glas	Mattiert mit klarem Fries	Mattiert mit Motiv	Madras Pave weiß
Stoßgriff	Z038	Z038	Z038
Zylinder mit Not –und Gefahrenfunktion	Ja	Ja	Ja
Preis Standard-ausführung¹	3329	2923	3329
Standardfarben ein- oder beidseitig ²	545	545	545
Sonderfarben ein- oder beidseitig ³	653	653	653
VSG 6 mm/WSG	69	69	69
Füllung aufgesetzt	432	432	432



Aluminium-Haustüren 2011/2

Preisrubriken



Alle Preise in Sfr.

Modell	555137	555138 (Ganzglas)	555139 (Ganzglas)
Skizze			
Mindestgröße [mm]	980 x 1980	980 x 1980	980 x 1980
Maximalgröße [mm]	1150 x 2200	1150 x 2200	1150 x 2200
Glas	Orna 504	Mattiert mit Motiv und Alunox-Appl. auf mittlerer Scheibe	Mattiert mit Motiv und Alunox-Appl. auf mittlerer Scheibe
Stoßgriff	Z038	Z038	Z038
Zylinder mit Not- und Gefahrenfunktion	Ja	Ja	Ja
Preis Standardausführung¹	3329	3471	3167
Standardfarben ein- oder beidseitig ²	545	545	545
Sonderfarben ein- oder beidseitig ³	653	653	653
VSG 6 mm/WSG	69	69	69
Füllung aufgesetzt	432	-	-

Modell	555140 (Ganzglas)	555141 (Ganzglas)	555142 (Ganzglas)
Skizze			
Mindestgröße [mm]	980 x 1980	980 x 1980	980 x 1980
Maximalgröße [mm]	1150 x 2200	1150 x 2200	1150 x 2200
Glas	Mattiert mit Motiv und Alunox-Appl. auf mittlerer Scheibe	Mattiert mit Motiv und Alunox-Appl. auf mittlerer Scheibe	Mattiert mit Motiv. teillackiert und Alunox-Appl. auf mittlerer Scheibe
Stoßgriff	Z038	Z038	Z038
Zylinder mit Not- und Gefahrenfunktion	Ja	Ja	Ja
Preis Standardausführung¹	3390	3268	3756
Standardfarben ein- oder beidseitig ²	545	545	545
Sonderfarben ein- oder beidseitig ³	653	653	653
VSG 6 mm/WSG	69	69	69



Aluminium-Haustüren 2011/2

Preisrubriken



Alle Preise in Sfr.

Modell	555143 (Ganzglas)	555144 (Ganzglas)	555145 (Ganzglas)
Skizze			
Mindestgröße [mm]	980 x 1980	980 x 1980	980 x 1980
Maximalgröße [mm]	1150 x 2200	1150 x 2200	1150 x 2200
Glas	Mattiert mit Motiv und Alunox-Appl. auf mittlerer Scheibe	Mattiert mit Motiv und Alunox-Appl. auf mittlerer Scheibe	Mattiert mit Motiv und Alunox-Appl. auf mittlerer Scheibe
Stoßgriff	Z038	Z038	Z038
Zylinder mit Not- und Gefahrenfunktion	Ja	Ja	Ja
Preis Standardausführung¹	3228	3167	3167
Standardfarben ein- oder beidseitig ²	545	545	545
Sonderfarben ein- oder beidseitig ³	653	653	653
VSG 6 mm/WSG	69	69	69
Füllung aufgesetzt	-	-	432

Modell	555146 (Ganzglas)	555147	555148
Skizze			
Mindestgröße [mm]	980 x 1980	980 x 1980	980 x 1980
Maximalgröße [mm]	1150 x 2200	1150 x 2200	1150 x 2200
Glas	Mattiert mit Motiv. teillackiert und Alunox-Appl.	Klar. mittleres Feld mattiert	Mattiert mit Motiv
Stoßgriff	Z038	Z038	Z038
Zylinder mit Not- und Gefahrenfunktion	Ja	Ja	Ja
Preis Standardausführung¹	3492	3370	3390
Standardfarben ein- oder beidseitig ²	545	545	545
Sonderfarben ein- oder beidseitig ³	653	653	653
VSG 6 mm/WSG	69	69	69
Füllung aufgesetzt	-	432	432









Aluminium-Haustüren 2011/2

Preisrubriken

Alle Preise in Sfr.

Heinzmann®
Garantiert
beste
Aussichten

Modell	555149	555150	555151
Skizze			
Mindestgröße [mm]	980 x 1980	980 x 1980	980 x 1980
Maximalgröße [mm]	1150 x 2200	1150 x 2200	1150 x 2200
Glas	Chinchilla weiß	Mattiert mit klarem Fries	Keilschliffband auf Reflo
Stoßgriff	Z038	Z038	Z038
Zylinder mit Not –und Gefahrenfunktion	Ja	Ja	Ja
Preis Standardausführung¹	3289	3167	3167
Standardfarben ein- oder beidseitig ²	545	545	545
Sonderfarben ein- oder beidseitig ³	653	653	653
VSG 6 mm/WSG	69	69	69
Füllung aufgesetzt	432	432	432

Modell	555152	555153	555154
Skizze			
Mindestgröße [mm]	980 x 1980	980 x 1980	980 x 1980
Maximalgröße [mm]	1150 x 2200	1150 x 2200	1150 x 2200
Glas	Mattiert mit klarem Fries	Chinchilla weiß	Mattiert mit Motiv
Stoßgriff	Z038	Z038	Z038
Zylinder mit Not –und Gefahrenfunktion	Ja	Ja	Ja
Preis Standardausführung¹	3167	3126	3065
Standardfarben ein- oder beidseitig ²	545	545	545
Sonderfarben ein- oder beidseitig ³	653	653	653
VSG 6 mm/WSG	69	69	69
Füllung aufgesetzt	432	432	432



Aluminium-Haustüren 2011/2

Preisrubriken

Alle Preise in Sfr.

Heinzmann®
Garantiert
beste
Aussichten

Modell	555155	555156	555157
Skizze			
Mindestgröße [mm]	980 x 1980	980 x 1980	980 x 1980
Maximalgröße [mm]	1150 x 2200	1150 x 2200	1150 x 2200
Glas	Chinchilla weiß	Mattiert mit klarem Streifen	Mattiert mit Motiv
Stoßgriff	Z038	Z038	Z038
Zylinder mit Not –und Gefahrenfunktion	Ja	Ja	Ja
Preis Standard-ausführung¹	3167	3045	3167
Standardfarben ein- oder beidseitig ²	545	545	545
Sonderfarben ein- oder beidseitig ³	653	653	653
VSG 6 mm/WSG	69	69	69
Füllung aufgesetzt	432	432	432

Modell	555158	555159	555160
Skizze			
Mindestgröße [mm]	980 x 1980	980 x 1980	980 x 1980
Maximalgröße [mm]	1150 x 2200	1150 x 2200	1150 x 2200
Glas	Glasdekor	Bleiverglasung	Chinchilla weiß
Stoßgriff	Z038	Z038	Z038
Zylinder mit Not –und Gefahrenfunktion	Ja	Ja	Ja
Preis Standard-ausführung¹	3573	3532	3268
Standardfarben ein- oder beidseitig ²	545	545	545
Sonderfarben ein- oder beidseitig ³	653	653	653
VSG 6 mm/WSG	69	69	69
Füllung aufgesetzt	432	432	432





Aluminium-Haustüren 2011/2

Preisrubriken

Alle Preise in Sfr.

Heinzmann®
Garantiert
beste
Aussichten

Modell	555161	555162	555163
Skizze			
Mindestgröße [mm]	980 x 1980	980 x 1980	980 x 1980
Maximalgröße [mm]	1150 x 2200	1150 x 2200	1150 x 2200
Glas	Mattiert mit klarem Fries	geschlossen	Mattiert mit klaren Streifen
Stoßgriff	Z038	Z038	Z038
Zylinder mit Not –und Gefahrenfunktion	Ja	Ja	Ja
Preis Standardausführung¹	2842	2619	3126
Standardfarben ein- oder beidseitig ²	545	545	545
Sonderfarben ein- oder beidseitig ³	653	653	653
VSG 6 mm/WSG	69	69	69
Füllung aufgesetzt	432	432	432

Modell	555164	555165	555166
Skizze			
Mindestgröße [mm]	980 x 1980	980 x 1980	980 x 1980
Maximalgröße [mm]	1150 x 2200	1150 x 2200	1150 x 2200
Glas	Chinchilla weiß	Mattiert mit klaren Streifen	Madras Uadi weiß
Stoßgriff	Z038	Z038	Z038
Zylinder mit Not –und Gefahrenfunktion	Ja	Ja	Ja
Preis Standardausführung¹	3086	2984	3025
Standardfarben ein- oder beidseitig ²	545	545	545
Sonderfarben ein- oder beidseitig ³	653	653	653
VSG 6 mm/WSG	69	69	69
Füllung aufgesetzt	432	432	432



Aluminium-Haustüren 2011/2

Preisrubriken

Alle Preise in Sfr.



Modell	555167	555168	555169
Skizze			
Mindestgröße [mm]	980 x 1980	980 x 1980	980 x 1980
Maximalgröße [mm]	1150 x 2200	1150 x 2200	1150 x 2200
Glas	Mastercarré weiß	Mattiert mit Motiv	Mattiert mit klaren Streifen
Stoßgriff	Z038	Z038	Z038
Zylinder mit Not –und Gefahrenfunktion	Ja	Ja	Ja
Preis Standard-ausführung¹	2801	2984	2720
Standardfarben ein- oder beidseitig ²	545	545	545
Sonderfarben ein- oder beidseitig ³	653	653	653
VSG 6 mm/WSG	69	69	69
Füllung aufgesetzt	432	432	432

Modell	555170	555171 (Ganzglas)	555172 (Ganzglas)
Skizze			
Mindestgröße [mm]	980 x 1980	980 x 1980	980 x 1980
Maximalgröße [mm]	1150 x 2200	1150 x 2200	1150 x 2200
Glas	Mattiert mit klaren Streifen	Mattiert mit Motiv und Alunox-Appl.	Mattiert mit Motiv
Stoßgriff	Z038	Z038	Z038
Zylinder mit Not –und Gefahrenfunktion	Ja	Ja	Ja
Preis Standard-ausführung¹	2801	3248	3147
Standardfarben ein- oder beidseitig ²	545	545	545
Sonderfarben ein- oder beidseitig ³	653	653	653
VSG 6 mm/WSG	69	69	69
Füllung aufgesetzt	432	-	-







Aluminium-Haustüren 2011/2

Preisrubriken

Alle Preise in Sfr.

Heinzmann®
Garantiert
beste
Aussichten

Modell	555173	555174	555175
Skizze			
Mindestgröße [mm]	980 x 1980	980 x 1980	980 x 1980
Maximalgröße [mm]	1150 x 2200	1150 x 2200	1150 x 2200
Glas	Chinchilla weiß	Chinchilla weiß	Chinchilla weiß
Stoßgriff	Z038	Z038	Z038
Zylinder mit Not –und Gefahrenfunktion	Ja	Ja	Ja
Preis Standardausführung¹	2761	3289	3248
Standardfarben ein- oder beidseitig ²	545	545	545
Sonderfarben ein- oder beidseitig ³	653	653	653
VSG 6 mm/WSG	69	69	69
Füllung aufgesetzt	-	-	-

Modell	555176	555177	555178
Skizze			
Mindestgröße [mm]	980 x 1980	980 x 1980	980 x 1980
Maximalgröße [mm]	1150 x 2200	1150 x 2200	1150 x 2200
Glas	Chinchilla weiß	Chinchilla weiß	Chinchilla weiß
Stoßgriff	Z038	Z038	Z038
Zylinder mit Not –und Gefahrenfunktion	Ja	Ja	Ja
Preis Standardausführung¹	3837	3248	3248
Standardfarben ein- oder beidseitig ²	545	545	545
Sonderfarben ein- oder beidseitig ³	653	653	653
VSG 6 mm/WSG	69	69	69
Füllung aufgesetzt	-	-	-





Aluminium-Haustüren 2011/2

Preisrubriken

Alle Preise in Sfr.













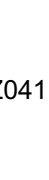

Heinzmann®
Garantiert
beste
Aussichten

Modell	555179	555180
Skizze		
Mindestgröße [mm]	980 x 1980	980 x 1980
Maximalgröße [mm]	1150 x 2200	1150 x 2200
Glas	Chinchilla weiß	Chinchilla weiß
Stoßgriff	Z038	Z038
Zylinder mit Not- und Gefahrenfunktion	Ja	Ja
Preis Standardausführung¹	3735	4608
Standardfarben ein- oder beidseitig ²	545	545
Sonderfarben ein- oder beidseitig ³	653	653
VSG 6 mm/WSG	69	69
Füllung aufgesetzt	-	-

- 1) Rahmenkonstruktion Bautiefe 90 mm. einflügelig. RAL 9016 Verkehrsweiß. Standardinnentürdrücker Aluminium. 3 zweiteilige Türbänder. dreidimensional verstellbar. Dreipunkt-Verriegelung. zwei bandseitige Bolzensicherungen. Profilylinder mit Not- und Gefahrenfunktion. 3 Schlüssel. außen Ringrosette Edelstahl. Alt- oder Neubauschwelle Standard. Standardstoßgriff Edelstahl 400 mm mit weißer Glasfalzfüllung mit abgebildetem Glas
- 2) RAL 6009. 7016. 8077. 9006. 9007 sowie DB 703
- 3) alle weiteren RAL-Farben; weitere Beschichtungen auf Anfrage
- 4) Standardgläser: Float weiß. Mastercarré weiß. Gotik weiß. Chinchilla weiß



Mehrpriese für Außen-Griffe

Artikel	Beschreibung		Artikel	Beschreibung	
Z001 	Edelstahlstoßgriff Griffmitte silber eloxiert Maße: Ø 30 x 420 mm Befestigungsabstand 300 mm	193	Z029 	Edelstahlstoßgriff, 90° Winkel Ø 30 mm x 165 x 330 mm Befestigungsabstand 300 mm	43
Z013 	Edelstahlstoßgriff Endkappen rubin Maße: Ø 30 x 600 mm Befestigungsabstand 400 mm	193	Z038 	Edelstahlstoßgriff, Standard Maße: Ø 30 x 420 mm Befestigungsabstand 300 mm	0.—
Z015 	Edelstahlstoßgriff Endkappen bernstein Maße: Ø 30 x 600 mm Befestigungsabstand 400 mm	193	Z039 	Edelstahlstoßgriff Maße: Ø 30 x 600 mm Befestigungsabstand 480 mm	65
Z016 	Edelstahlstoßgriff Endkappen smaragd Maße: Ø 30 x 600 mm Befestigungsabstand 400 mm	193	Z040 	Edelstahlstoßgriff Maße: Ø 30 x 800 mm Befestigungsabstand 680 mm	85
Z017 	Edelstahlstoßgriff Endkappen Glas matt Maße: Ø 30 x 600 mm Befestigungsabstand 400 mm	193	Z041 	Edelstahlstoßgriff Maße: Ø 30 x 1200 mm Befestigungsabstand 1080 mm	128
Z022 	Edelstahlstoßgriff, gerade Maße: Ø 30 x 1585 mm Befestigungsabstand 1400 mm	193	Z077 	Bronzestoßgriff Maße: 120 x 310 mm Befestigungsabstand 210 mm	108
Z024 	Edelstahlstoßgriff, gebogen Maße: Ø 30 x 940 mm Befestigungsabstand 800 mm	256	Z081 	Edelstahlstoßgriff, flach Maße: 40 x 600 mm Befestigungsabstand 550 mm	256
			Z094 	Edelstahlstoßgriff Maße: Ø 30 x 1000 mm Befestigungsabstand 680 mm	108

Mehrpriese: Griffmontage auf der Füllung: 120.00 Sfr.

Preisrubriken PREMIUM-Alu-Haustüren

Aluminium-Haustüren 2011/2 - PREMIUM

Preisrubriken

Alle Preise in Sfr.



Modell	555207	555208	555209	555210
Mindestgröße [mm]	980 x 1980	980 x 1980	980 x 1980	980 x 1980
Maximalgröße [mm]	1150 x 2240	1150 x 2240	1150 x 2240	1150 x 2240
U _D -Wert in W/m ² K (Standardgrösse 1200x2270)	0.84	0.83	0.82	0.82
Standardausführung	5540	4850	4850	4850

Modell	555211	555212	555213	555214
Mindestgröße [mm]	980 x 1980	980 x 1980	980 x 1980	980 x 1980
Maximalgröße [mm]	1150 x 2240	1150 x 2240	1150 x 2240	1150 x 2240
U _D -Wert in W/m ² K (Standardgrösse 1200x2270)	0.84	0.83	0.82	0.79
Standardausführung	4850	4850	4850	4850

Standardausführung:

beidseitig flügelüberdeckende Füllung, Stärke 95mm
 Applikationen und Nutbilder beidseitig
 Farben (ein- oder beidseitig) RAL 3004, RAL 3009, RAL 5002, RAL 5004, RAL 5008, RAL 5011,
 RAL 6009, RAL 7016, RAL 9007, RAL 9016 oder DB 703
 Gläser wie abgebildet oder Standardgläser Float, Mastercarré, Gotik oder Chinchilla weiss
 Edelstahlstosgriff nach Wahl

